

Scherenbühne Compact 10

Gerät Nr. 28

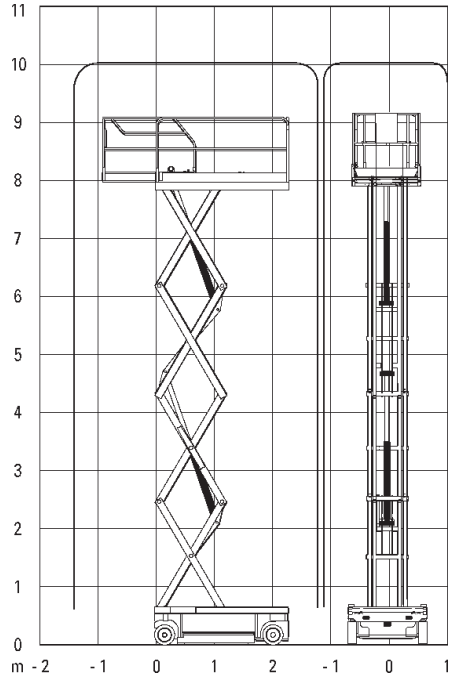
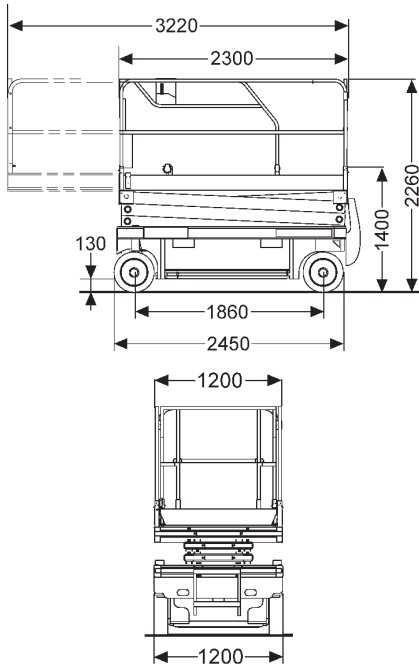

Technische Daten

Arbeitshöhe:	10,15 m
Plattformhöhe:	8,15 m
Tragfähigkeit:	450 kg
Maße Arbeitskorb:	2,30 x 1,20 m
Gesamtlänge:	2,45 m
Gesamtbreite:	1,20 m
Gesamthöhe:	2,26 m
Ausschub Plattform:	0,92 m
Gesamtgewicht:	2.330 kg
Antrieb:	Batterie
Sonderausstattung:	Geländer abklappbar